

**Felsőpáhok Község Önkormányzata Képviselő-testülete**  
8395 Felsőpáhok, Szent I. u. 67.  
Tel: 83/900-000, Fax: 83/900-001,  
E-mail: [felsopahok@z-net.hu](mailto:felsopahok@z-net.hu)  
[www.felsőpáhok.hu](http://www.felsőpáhok.hu)

Szám: 1-1/2017.

**Jegyzőkönyv**

**Készült: Felsőpáhok Község Önkormányzata Képviselő-testülete 2017. január 10.-én 8 óra kezdettel megtartott rendkívüli nyilvános üléséről.**

**Az ülés helye: Községháza tanácskozóterme Felsőpáhok, Szent István u. 67.**

Jelen vannak: Prótár Richárd Krisztián polgármester  
Nagy László alpolgármester  
Prótár Róbert helyi képviselő  
Czoma Győző Ferenc helyi képviselő  
Pintér Gyula helyi képviselő

Dr. Prótár Henrietta jegyző tanácskozási joggal valamennyi napirendhez

*I.*

*Napirendek tárgyalása előtt*

Prótár Richárd Krisztián polgármester: Köszöntötte a megjelenteket. Megállapította, hogy az ülés teljes létszámmal határozatképes, mivel azon a polgármester és négy helyi képviselője jelen van. Az ülést megnyitotta és javaslatot tett az ülés napirendjére:

**1./ Mezőgazdasági vontató beszerzése érdekében a VP6-7.2.1.-7.4.1.2.-16 pályázat ( Külterületi helyi közutak fejlesztése, önkormányzati utak kezeléséhez, állapotjavításához, karbantartásához szükséges erő-és munkagépek beszerzése ) benyújtásáról döntés ( Írásbeli előterjesztés)**

Előterjesztő: Prótár Richárd Krisztián polgármester

A Képviselő-testület a napirendi javaslatot 5 igen szavazattal, ellenszavazat nélkül – alakszerű határozat hozatala mellőzésével – elfogadta.

*II.*

*Napirendek tárgyalása*

**1./ Mezőgazdasági vontató beszerzése érdekében a VP6-7.2.1.-7.4.1.2.-16 pályázat ( Külterületi helyi közutak fejlesztése, önkormányzati utak kezeléséhez, állapotjavításához, karbantartásához szükséges erő-és munkagépek beszerzése ) benyújtásáról döntés ( Írásbeli előterjesztés)**

Előterjesztő: Prótár Richárd Krisztián polgármester

Prótár Richárd Krisztián polgármester: A mezőgazdasági vontató beszerzésére a pályázatot kiírták. A pályázat a nettó ár 75 %-át támogatja, az ÁFA is még az önrészhez tartozik. A Landini 5-100D traktorra az Axiál Kft.-től mint egyedüli forgalmazótól kértek ajánlatot, melyre 11.168 e Ft + ÁFA ajánlatot kaptak. A homlokrakodóra két fajtára kért ajánlatot, az ALÖ QUICKE Versa-X rakodó 2.767.275 + ÁFA, az MX U308 2.600.000 Ft + ÁFA, ebből az MX rakodó rendelkezik jobb adottságokkal, szintén az Axiál Kft a kizárólagos forgalmazó. A mulcsozó Celli Pegasus 200 típus, 3 ajánlatot kértek rá, a legolcsóbbat a Szegána Kft. adta 2.139.200 Ft + ÁFA összegben. Ezeket az eszközöket mindenképpen célszerű lenne a pályázatba beépíteni. Árokásóra is kértek ajánlatot, de a legolcsóbb is 4,2 millió Ft volt, ezt szerinte nem kellene megvásárolni. Ismerteti a vásárolni tervezett eszközök árajánlatát.

Nagy László alpolgármester: Ha az árokásó olyan, mint a régi akkor egyetért, nem kell.

Pintér Gyula képviselő: Valaki látta ezt a gépet az életben?

Prótár Richárd Krisztián polgármester: Neten nézték meg, ismerik.

Czoma Győző képviselő: JCB rakodós gép mennyibe kerülne?

Prótár Richárd Krisztián polgármester: Hasonló árban lenne.

Prótár Róbert képviselő: Abban viszont nincs fűkasza.

Czoma Győző képviselő: A szárazúzó fontos, mert kézi erővel nem tudják megoldani az utak kaszálását. A régi árokásót fel lehet rá tenni?

Prótár Richárd Krisztián polgármester: Most ajánlottak érte 400.000 Ft-ot, régen 900.000 Ft-ért vették. Inkább el kellene adni. Majdnem 40 % az önrész, ami 8,3 millió forint. Ha eladják az MTZ-t és vesznek helyette pályázat nélkül egy újat 5,2 millió Ft + Áfa áron, ugyanott vannak anyagilag, csak így egy jobb minőségű gépet tudnak a pályázattal beszerezni. Ha az MTZ-t 2,5 millió Ft-ért, az árokásót 400 eFt-ért eladják, az önrész 6 millió Ft alatt van. A pályázatot jövő héten szeretné a pályázattíró beadni, mert 185 pályázat lesz támogatott várhatóan és számít a beérkezési sorrend. Nemesbük és Zalaköveskút konzorciumi partnereként venne részt és 1 fő részmunkaidős – napi 2 órás- foglalkoztatását is be kell majd vállalniuk. A konzorciumi partnerek anyagilag nem vesznek részt, ez kizárólag Felsőpáhok tulajdonában levő gép lesz. Javasolja, hogy adják be a pályázatot, ismerteti a határozati javaslatot.

A képviselő-testület a javaslattal egyet értett és 5 igen szavazattal, 0 nem szavazattal egyhangúlag az alábbi határozatot hozta:

### **1/2017.(I.10.) sz. határozat**

**Felsőpáhok Község Önkormányzat Képviselő testülete a „VP-6-7.2.1.-7.4.1.2-16 – „Külterületi helyi közutak fejlesztése, önkormányzati utak kezeléséhez, állapotjavításához, karbantartásához szükséges erő-és munkagépek beszerzése” című pályázaton konzorciumi vezetőként történő indulás mellett dönt.**

**A beruházás Nemesbük község Önkormányzatával és Zalaköveskút község Önkormányzatával konzorciumban valósul meg.**

**- A projekt címe: Önkormányzati tulajdonú utak karbantartásához szükséges munkagépek beszerzése**

**- A projekt összes költsége: 20.414.584 Ft**

- A projekt elszámolható költsége: 20.414.584 Ft, melyből a konzorciumi vezető Felsőpáhok község Önkormányzatra eső rész bruttó 20.414.584 Ft, a konzorciumi partnerekre 0 Ft beruházási költség esik.
- A projekt teljes költségére vonatkozó önkormányzati önerő (saját forrás): 8.358.728 Ft, mely az önkormányzat költségvetéséből rendelkezésre áll.
- A támogatási kérelem benyújtásakor az igényelt támogatás összege: 12.055.856 Ft

A képviselő- testület a támogatás elnyerése esetén az önkormányzati önerő összegét a 2017. évi költségvetésében a tartalék terhére elkülöníti.

A képviselő- testület felkéri a polgármestert a pályázat benyújtására.

**Határidő: 2017. február 2.**

**Felelős: Prótár Richárd Krisztián polgármester**

Több napirendi pont nem volt, a polgármester megköszönte a megjelenést és a rendkívüli nyilvános ülést 8 óra 20 perckor berekesztette.

Prótár Richárd Krisztián  
polgármester



  
dr. Prótár Henrietta  
jegyző

**Felsőpáhok Község Polgármestere**  
**8395 Felsőpáhok, Szent I. u. 67.**  
**Tel: 83/900-000, Fax: 83/900-001,**  
**E-mail: [felsopahok@z-net.hu](mailto:felsopahok@z-net.hu)**  
**Honlap: [www.felsopahok.hu](http://www.felsopahok.hu)**

Szám: 1-1/2017.

## **MEGHÍVÓ**

Magyarország helyi önkormányzatairól szóló 2011. évi CLXXXIX. törvény 45.§-a alapján a képviselő-testület rendkívüli nyílt ülését

**2017. január 10.-én (kedd) 8 óra kezdettel összehívom.**

Az ülés helye: Községháza ülésterme Felsőpáhok, Szent István u. 67.

Napirendi javaslat:

**1./ Mezőgazdasági vontató beszerzése érdekében a VP6-7.2.1.-7.4.1.2.-16 pályázat ( Külterületi helyi közutak fejlesztése, önkormányzati utak kezeléséhez, állapotjavításához, karbantartásához szükséges erő-és munkagépek beszerzése ) benyújtásáról döntés ( Írásbeli előterjesztés a testületi ülésen kerül kiosztásra )**  
Előterjesztő: Prótár Richárd Krisztián polgármester

Kérem, hogy a Képviselő-testület ülésén megjelenni és közreműködni szíveskedjen.

Felsőpáhok, 2017. január 5.



  
**Prótár Richárd Krisztián**  
Polgármester

Felsőpáhok Község Önkormányzata Képviselő-testülete  
8395 Felsőpáhok, Szent I. u. 67.

Szám: 1-1/2017.

**Jelenléti ív a Képviselő-testület 2017. január 10.-i rendkívüli nyílt  
ülésén megjelentekről**

**Az ülés helye: Községháza Felsőpáhok, Szent I. u. 67.**

**Képviselő-testület részéről:**

<b>Prótár Richárd Krisztián</b>	Polgármester	
<b>Nagy László</b>	Alpolgármester, Helyi képviselő	
<b>Czoma Győző Ferenc</b>	Helyi képviselő	
<b>Pintér Gyula</b>	Helyi képviselő	
<b>Prótár Róbert</b>	Helyi képviselő	

**Zalacsányi Közös Önkormányzati Hivatal Felsőpáhoki Kirendeltsége részéről:**

**Dr. Prótár Henrietta** jegyző 

**Meghívottak:**

.....  
.....



# AXIAL

GÉPEK, ALKATRÉSZEK ÉS SZERVIZ

Központ:  
II-6500 Baja, Szegedi út 147. ☒ 6501 Baja, Pf. 4  
Telefon: (36) 79/ 525-400,  
Központi fax: (36) 79/ 525-447  
<http://www.axial.hu>



## Árajánlat

Ajánlatkérő: Felsőpáhok Önkormányzat  
Cím: 8395 Felsőpáhok Szent István út 67.

Ajánlattevő: AXIÁL KFT.  
Cím: 6500 Baja, Szegedi út 147.  
Adószám: 11376956-2-03

Tisztelt Címzett!

Köszönettel vettük ajánlatkérését, melyre az alábbi ajánlatot tesszük:

**Gép: LANDINI 5-100D mezőgazdasági vontató**

### Műszaki adatok

- Teljesítmény: 70kW / 95LE
- Kéttárcsás száraz kuplung, menet- és TLT kuplung egy házban, független működtetéssel
- 540/1000 1/min TLT fordulatszám
- Sebességváltó: 24 fokozat előre, 12 hátra, 40 km/h sebesség
- Öszkerékhajtás (elektro-hidraulikus)
- Differenciálzár
- Minőségi gumiabroncsok:
  - elöl: 340/85R24 (13,6R24)
  - hátul: 420/85R34 (16, 9R34)
- 3 pont függesztés gyorscsatlakozós függesztőkar végződésekkkel, mechanikus vezérlés
- Hátsó hidraulika gyorskiemelő/süllyesztő
- 2 db kettős működésű külső hidraulika kör, 4 db gyorscsatlakozó
- Légkondicionáló berendezés
- Légfékberendezés 1+2 vezetékes
- Pótsúlyok elöl
- Légrugós ülés
- Magasságban állítható kézi pótkocsi vonófej + PitonFix + alsó húzó
- Első sárvédők elforduló tartón
- Sárga villogó
- Tömeg a fenti pótsúlyozással: 4.210 kg
- A gép fizikai méretei (hossz x szélesség x magasság): 4200 mm x 2050 mm x 2558 mm

Mennyiség:

1 db

Nettó akciós ajánlati ár:

11.168.000 HUF

27% ÁFA tartalom:

3.015.360 HUF

Bruttó összeg:

14.183.360 HUF

Szállítási idő: gyári visszaigazolástól függően (várhatóan Szállítási megállapodás aláírását követő 10-14 hét, készleten lévő gép esetén viszont 3-5 hét)

Átvétel: Axiál Kft. zalaegerszegi telephelyén

Fizetési feltételek: A fenti árak 320 Ft/EUR árfolyamon lettek kalkulálva. Az árfolyamváltozásból eredő árváltoztatás jogát fenntartjuk. A végleges forintos árat a K&H Bank ZRt. számlázáskori aktuális deviza l eladási árfolyamán számoljuk ki.

Az ajánlat érvényessége: 30 nap, de legfeljebb a készlet erejéig.

Garancia: 1 év, de legfeljebb 1200 üzemóra.

Az Axiál Kft. nyilatkozik, hogy az ajánlatban szereplő gép kizárólagos forgalmazója, az más forgalmazótól nem szerezhető be.

Baja, 2017. január 12.

 **AXIAL** JAVÍTÓ, KARBANTARTÓ ÉS SZOLGÁLTATÓ KFT.  
6500 Baja, Szegedi út 142.  
Tel.: 79/525-400, Fax: 79/525-400  
Adószám: 11370956-2-03  
55

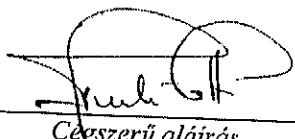
  
Cégszerű aláírás

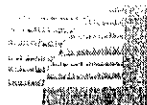

## Árajánlat

Ajánlattevő: AXIÁL KFT.  
Cím: 6500 Baja, Szegedi út 147.  
Adószám: 11376956-2-03

Ajánlatkérő: Felsőpáhoki Önkormányzat  
Cím: 8395 Felsőpáhok, Szent István u. 67.

Tisztelt Címzett!

Köszönettel vettük ajánlatkérésüket, melyre az alábbi ajánlatot tesszük:

Gép: MX U308 homlokrakodó gép LANDINI 100LE traktorra

### Műszaki adatok

- Legnagyobb emelési magasság: 3,85 m (traktor kerékmérettől függően)
- Legnagyobb mozgatható tömeg:
  - talajszintnél: 1.650 kg
  - talajszinttől 2 m-re: 1.650 kg
  - maximális magasságnál: 1.650 kg
- Propilot bowdenes joystick
- MACH gyorscsatlakozó a traktor és a rakodógép hidraulikarendszere között
- Segédalváz (adaptáció)
- U308 gép mechanikus párhuzamvezetéssel
- Saját tömeg: 830 kg

Felszereltség, tartozékok: gép lengéscsillapítás, földkanál

<u>Mennyiség:</u>	1 db
<u>Nettó ajánlati ár:</u>	2.600.000 HUF
<u>27% ÁFA tartalom:</u>	702.000 HUF
<u>Bruttó összeg:</u>	3.302.000 HUF

<u>Szállítási idő:</u>	A megrendeléstől számított 4-6 héten belül
<u>Fizetés:</u>	8 napos átutalás
<u>Az ajánlat érvényessége:</u>	90 nap

Alulírott, az Axiál Kft. cégjegyzésre jogosult képviselője ezúton NYILATKOZOM, hogy az ajánlatunk tárgyát képező gépet Magyarországon kizárólagos joggal forgalmazzuk, így további két árajánlat erre vonatkozóan nem szerezhető be.

Baja, 2017. január 19.

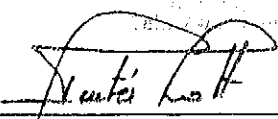
  
Cégszerű aláírás



## ÁRAJÁNLAT

Vevő neve: Felsőpáhok Község Önkormányzata	Árajánlat adó neve: Kisházi Lajos - SZEGÁNA Kft
Címe: 8395 Felsőpáhok, Szent István u. 67.	Címe: 6791 Szeged, Dorozsmai út 143.
E-mail: felsopahok@z-net.hu	E-mail: kishazi.szegana@gmail.com
Telefon: (30) 299-04-82	Elérhetősége: (30) 625-25-71
Adószám: 15734501-1-20	Adószám: 10471034-2-06

**Gyártó: Celli**

**Modell: PEGASUS 200 SE mulcsozó**

### Alapfelszereltség:

- 540 f/p TLT / 2278 f/p = 52,5 m/s
- rotor (dob  $\varnothing$  168 mm)
- II. kat. 3 pont felfüggesztés
- hátsó henger  $\varnothing$  194 mm
- szabadonfutóval biztosított hajtás
- lapos kalapács ( $\varnothing$  430 ÷ 440 mm)
- oldalsó csúszótalpak
- láb állványok
- kétszeresen védett burkolat
- nagy hajlásszögű kardán
- választható kés / kalapács

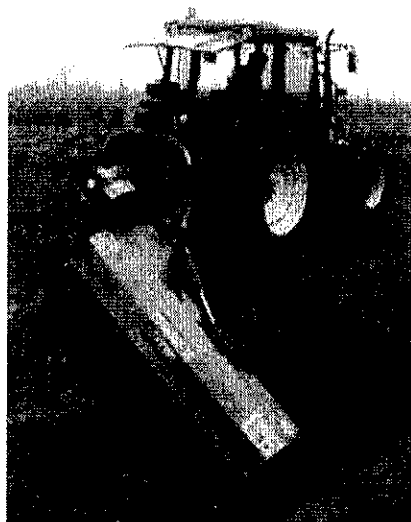

### Adatok, méretek:

Munkaszélesség: (cm)	200
Gépszélesség: (cm)	231
Teljesítmény igény: (KW / LE)	48 / 65
Tömeg: (kg)	800
Kalapácsok száma: (db)	18

A: (cm)	200
B: (cm)	309
C: (cm)	72
C1: (cm)	87
D: (cm)	197-213

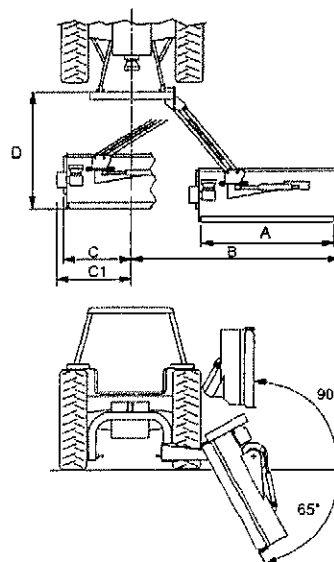



Agroker Holding Zrt. | 4400 Nyíregyháza, Kinizsi út 2. | tel: (+36) 42 598 460 | www.agrokerholding.hu

## ÁRAJÁNLAT

Árajánlat kérő: **Felsőpáhok Község Önkormányzata**  
Cím: **8395 Felsőpáhok, Szent István u. 67.**  
Adószám: **15734501-1-20**

Árajánlat tevő: **AGROKER HOLDING ZRT.**  
Székhely: **4400 Nyíregyháza, Kinizsi u. 2.**  
Adószám: **67079683-2-40**

Kiadási tétel megnevezése: **CELLI PEGASUS 200 mulcszóó**  
Kiadási tétel mennyisége, mértékegysége: **1 db**

### Műszaki adatok:

Munkaszélesség: **200 cm**  
Gépszélesség: **220 cm**  
Kinyúlás: **266 cm**  
Hátranyúlás: **203 cm**  
Géptömeg: **790 kg**  
Teljesítmény igény: **48 kW (65LE)**  
Kalapácsok száma: **18 db**  
TLT fordulat: **540 f/p**  
Rotor dob átmérő: **168 mm**  
Hátsó henger átmérő: **194 mm**

Nettó összeg: **2 142 100 Ft**  
Áfa összege: **578 367 Ft**  
Bruttó összeg: **2 720 467 Ft**

Ajánlat pénzneme: **HUF**

Átvétel helye: **AGROKER ZRT. nyíregyházi telephelye**  
Ajánlat érvényességi ideje: **3 hónap**

Nyíregyháza, 2017. január 18.

  
**AGROKER**  
NYÍREGYHÁZA  
**AGROKER HOLDING ZRT.**  
Gép Üzletág  
Nyíregyháza, Kinizsi út

  
Vaskó András  
Agroker Holding Zrt.



Mezőgazdasági gépek és alkatrészek kereskedése  
6900 Makó, Aradi u. 135. Tel: 62/211-718, 62/219-254, Fax: 62/510-640  
E-mail: [info@hanki-ker.hu](mailto:info@hanki-ker.hu) Web: [www.hanki-ker.hu](http://www.hanki-ker.hu)  
asz: 11081540-2-06

## ÁRAJÁNLAT

### Árajánlat kérő:

Neve: Felsőpáhok Község Önkormányzata  
Címe: 8395 Felsőpáhok, Szent István u. 67.  
E-mail: [felsopahok@z-net.hu](mailto:felsopahok@z-net.hu)  
Telefon: 30/299-0482  
Adószám: 15734501-1-20

### Árajánlat adó:

Neve: Hanki-Ker Kft – Kisbodri Gábor  
Címe: 6900 Makó, Aradi u. 135.  
E-mail: [info@hanki-ker.hu](mailto:info@hanki-ker.hu)  
Telefon: 30/278-6788  
Adószám: 11081540-2-06

### Árajánlat tárgya:

## 1 db CELLI PEGASUS 200SE mulcsozó

### Műszaki paraméterek:

Munkaszélesség:	200 cm
Gépszélesség:	231 cm
Kinyúlás:	309 cm
Hátranyúlás:	213 cm
Géptömeg:	800 kg
Teljesítmény igény:	65LE
Kalapácsok száma:	18 db
TLT fordulat:	540 f/p
Rotor dob átmérő:	168 mm
Hátsó henger átmérő:	194 mm

Nettó ár:	2 310 300 Ft
ÁFA értéke:	623 781 Ft
<b>Bruttó ár:</b>	<b>2 934 081 Ft</b>

# HANKI-KER

---

Mezőgazdasági gépek és alkatrészek kereskedése  
6900 Makó, Aradi u. 135. Tel: 62/211-718, 62/219-254, Fax: 62/510-640  
E-mail: [info@hanki-ker.hu](mailto:info@hanki-ker.hu) Web: [www.hanki-ker.hu](http://www.hanki-ker.hu)  
asz: 11081540-2-06

**Szállítási határidő:** Visszaigazolás alapján  
**Gépvétel:** A Hanki-Ker Kft Makói telephelyén  
**Fizetés:** Megegyezés szerint

A fenti ár az ÁFÁ-t nem tartalmazza. Az általunk forgalmazott gépre egy év garanciát vállalunk.  
Az árajánlat érvényessége kiadástól számított 90 nap.

Makó, 2017. január 18.

Tisztelettel:

**Hanki-Ker Kft.**  
6900 Makó, Aradi u. 135.  
Adószám: 11081540-2-06  
Tel.: 62/ 211-718, 62/ 219-254  
Fax: 62/ 510-640

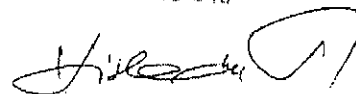

Kisbodri Gábor  
Hanki-Ker Kft